



COSORI™



Használati útmutató

5,5 literes forrólevegős sütő aszalás funkcióval rozsdamentes acélból

Termékcsalád: CP258-AF

Model: CP258-AF-DEU

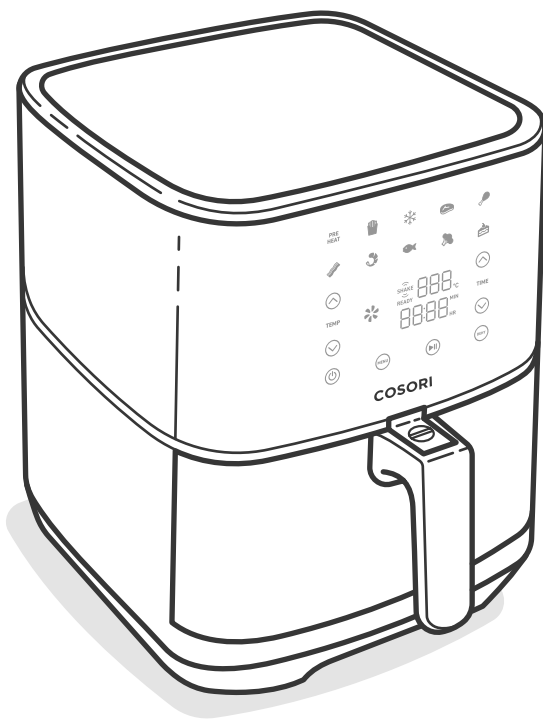

HU

Kérdése, észrevétele van?

hello@cosori.hu





Köszönjük a
vásárlást!



(Reméljük legalább annyira imádod a Cosori sütőd, mint mi!)



csatlakozz

facebook közösségünkhöz
<https://www.facebook.com/cosorimagyarország>

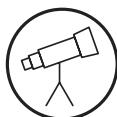

fedezd fel

a receptes gyűjteményünket
www.cosori.hu/receptek



élvezd

a hetente frissülő receptjeinket a házi
chefjeinktől



LÉPJ KAPCSOLATBA A CHÉFÜNKKEL

A chéfjeink szívesen fogadják kérdéseiteket!

Email: hello@cosori.hu

A Cosori csapat nevében,

*Boldog
sütés-főzést*

MAGYAR

Tartalomjegyzék

Csomag tartalma	2
Műszaki adatok	3
Biztonsági tudnivalók	4
Ismerje meg sütőjét	7
Az első használat előtt	9
A sütő használata	11
Tisztítás és karbantartás	17
Hibaelhárítás	18
Garanciális információk	20
Vevőszolgálat	20

Csomag tartalma

1 x 5,5 literes forrólevegős sütő
rozsdamentes acélból aszalás funkcióval
1 x Receptkönyv
1 x Gyors áttekintő segédlet
1 x Felhasználói kézikönyv
1 x Nyárstartó
5 x Nyárs

Műszaki adatok

Tápfeszültség	AC 220V–240V, 50/60Hz
Névleges teljesítmény	1700W
Űrtartalom	5.5l (3–5 fő részére)
Hőmérséklet tartomány	40°–205°C
Időzítő	1 perc–12 óra
Méretek (beleértve a fogantyút és a légkivezető távtartót)	31.5 x 40.5 x 32.5 cm / 12.4 x 16.0 x 12.8 in
Tömeg	6.1 kg (nyárstartóval)

BIZTONSÁGI TUDNIVALÓK

Kérjük olvassa el és tartsa be a következő alapvető biztonsági szabályokat!

Biztonsági szabályok

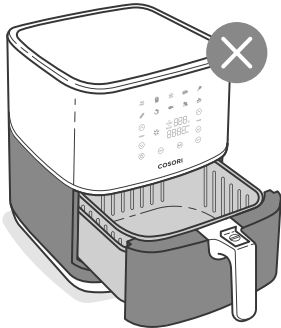

**Ne érintse meg a forró felületeket!
Használja a fogantyút!**

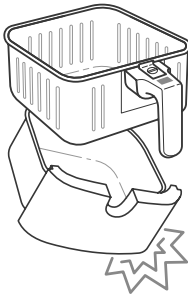

**Csak akkor nyomja meg a kosár
kioldó gombot, ha a kosár tartója a
pulton, vagy más hőálló vízszintes
felületen fekszik.**

**A fogantyú a belső kosárhoz van
rögzítve, nem a külsőhöz. Ha
megnyomja a kosár kioldó gombot, a
külső kosár leesik.**

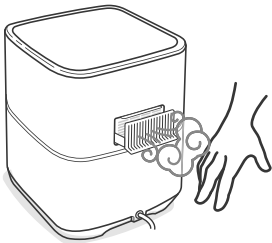



**Ne takarja el a szellőzőnyílásokat,
mivel azokon keresztül forró gőz
távozik.
Kezét és arcát ne tegye a nyílások
közelébe!**



Általános biztonság

- Az áramütés elleni védelem érdekében **ne** merítse vízbe vagy más folyadékba a sütő vezetékét, csatlakozóját vagy házát.
- Különösen ügyeljen a sütő közelében tartózkodó gyerekekre.
- Húzza ki a hálózati csatlakozót, ha a sütő nincs használatban, vagy szeretné megtisztítani! Hagyja lehűlni a sütőt, mielőtt bármilyen részegységét eltávolítaná vagy behelyezné.
- **Ne** használja a sütőt, ha az hibás, törött, illetve ha a hálózati vezetéke vagy csatlakozója sérült! Hívja **Vevőszolgálatunkat!** (lásd 20. oldal)
- A nem a Cosori által javasolt tartozékok használata sérüléseket okozhat.
- **Ne** használja kültéren.
- **Ne** helyezze a sütőt, vagy bármely részegységét működő/forró tűzhelyre vagy sütőbe!
- Legyen különösen körültekintő, ha mozgatja a sütőt (ill. kiveszi a kosarat), mivel forró olajat vagy egyéb forró folyadékot tartalmazhat.
- Az sütő leválasztásához kapcsolja ki, majd húzza ki a dugót a fali aljzatból.
- **Ne** használjon fém súrolószivacsot a tisztításhoz! A szivacsról leváló fémdarabok miatt a későbbiekben áramütést szenvedhet.
- **Ne** tároljon semmilyen anyagot a Cosori által javasolt tartozékokon kívül a készülékben, amikor a sütőt nem használja.
- **Ne** használja a légsütőt a rendeltetésétől eltérő célra.
- Ezt a légsütőt 8 évesnél idősebb gyermekek, valamint csökkent fizikai, érzékszervi vagy szellemi képességű, illetve tapasztalattal és tudással nem rendelkező személyek akkor használhatják, ha felügyelet alatt állnak, vagy útmutatást kaptak a sütő biztonságos használatára vonatkozóan, és tudatában vannak a használattal járó veszélyekkel.
- **Ne** engedje, hogy gyermekek tisztítsák vagy karbantartsák végezzenek a sütőn, kivéve, ha 8 évesnél idősebbek és van aki felügyeli munkájukat.
- A gyermekeket felügyelni kell, hogy ne játszzanak a légsütővel.
- Ez a sütő nem használható külső időzítővel vagy távvezérléssel.
- Kereskedelmi célra nem használható. **Csak** háztartási célra használható.

Sütés közben

- A sütő **kizárólag** forró levegővel működik. **Soha ne** töltsen meg a kosarakat olajjal vagy egyéb zsíradékkal!
- **Figyelem: Kizárólag** a kivehető kosarat hűtse az áramütés elkerülése céljából.
- A tűz vagy áramütés elkerülése érdekében **ne helyezzen** túl nagy élelmiszert vagy fém edényeket (kivéve a hivatalos Cosori tartozékokat) a sütőbe.
- **Ne helyezzen** papírt, kartont, nem hőálló műanyagot vagy hasonló anyagokat a sütőbe.
- **Soha ne** tegyen sütőpapírt a sütőbe étel nélkül. A levegő keringése miatt a papír felemelkedhet és megérintheti a sütőspirálokat.
- **Mindig** használjon hőálló edényeket! Legyen rendkívül óvatos, ha nem fémből, vagy üvegből készült edényeket használ.
- Tartsa távol a sütőt gyúlékony anyagoktól (függöny, asztalterítő stb.)! Használja sík, stabil, hőálló felületen, hőforrástól és folyadékoktól távol.
- **Ne tároljon** tárgyakat a légsütő tetején, amikor az be van kapcsolva.
- A légsütő kikapcsolásához nyomja meg a  gombot egyszer. A légsütő hangjelzést ad, a  gomb elkerülést vált, és a többi gomb kikapcsol.
- Azonnal kapcsolja ki és húzza ki a sütőt, ha sötét füstöt lát kijönni belőle. A fehér füst normális jelenség, amelyet a zsír felmelegítése vagy az étel fröccsenése okoz, de a sötét füst azt jelenti, hogy az étel ég, vagy elektromos probléma van. Várja meg, amíg a füst eloszlik, mielőtt kihúzza a kosarakat. Ha az ok nem az égett étel volt, forduljon az Vevőszolgálatunkhoz! (lásd 20. oldal)
- **Ne hagyja** felügyelet nélkül a működő sütőt!

Hálózati csatlakozás

- **Ne hagyja, hogy a hálózati kábel (vagy bármely hosszabbító) lelógjon az asztal vagy pult széléről, és ne érjen forró felületekhez!**
- Tartsa távol a sütőt és annak vezetékét 8 évnél fiatalabb gyermekektől.
- Ha a hálózati kábel megsérül, azt az JPK Trading Kft.-nek vagy hasonló képesítésű személynek kell kicserélnie az elektromosság vagy tűzveszély elkerülése érdekében. Kérjük, lépjen kapcsolatba az **Vevőszolgálat**tal (lásd 20 oldal).
- A sütőt **csak** 220–240 V-os, 50/60 Hz-es elektromos rendszerekkel szabad használni. **Ne csatlakoztassa** más típusú aljzathoz.
- **Figyelem:** Az áramütés elleni védelem érdekében csak megfelelően földelt aljzatokhoz csatlakoztassa.

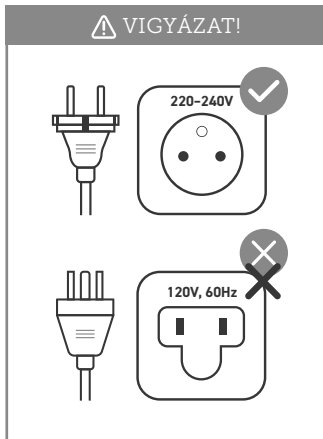

Hosszabbító kábel

A rövid tápkábel csökkenti annak kockázatát, hogy belegabalyodjon vagy belebotoljon egy hosszabb vezetékbe.

Hosszabbító kábelt is használhat, amelyet akkor alkalmazhat, ha körültekintően jár el a használat közben.

Ha hosszabbító kábelt használ:

- a. A kábelcsatlakozó, illetve a hosszabbító kábel elektromos besorolása legalább akkora legyen, mint a légsütő elektromos besorolása.

- b. A zsinórt úgy kell elhelyezni, hogy ne menjen keresztül a munkalapon vagy az asztallapon, ahol gyermekek meghúzhatják vagy véletlenül felbotolhatnak benne.
- c. A hosszabbítónak 3-eres földelt változatnak kell lennie.

Megjegyzés: Ez a sütő rövid hálózati kábellel van ellátva, hogy csökkentse az összegabalyodás vagy megbotlás kockázatát. Óvatosan használja a hosszabbító kábeleket. A hosszabbító kábel névleges elektromos teljesítményének meg kell felelnie a sütő teljesítményével (lásd 2. oldal).

Elektromágneses mezők (EMF)

A Cosori forrólevegős sütő megfelel az elektromágneses mezőkre (EMF) vonatkozó összes szabványnak. Ha megfelelően és a jelen használati útmutatóban leírtak szerint történik a használata, a jelenleg rendelkezésre álló tudományos bizonyítékok alapján a készülék biztonságosan használható.



Ez a szimbólum azt jelenti, hogy a terméket nem szabad háztartási hulladékként kidobni, és újrahasznosítás céljából megfelelő gyűjtőhelyre kell szállítani. A megfelelő ártalmatlanítás és újrahasznosítás segít megővni a természeti erőforrásokat, az emberi egészséget és a környezetet.

A termék ártalmatlanításával és újrahasznosításával kapcsolatos további információkért forduljon a helyi önkormányzathoz, a hulladékkezelő szolgáltatóhoz vagy ahhoz az üzlethez, ahol a terméket vásárolta.

Ez a termék megfelel a RoHS szabványnak. Ez a termék összhangban van a 2011/65/EU rendelettel, és annak módosításaival az egyes veszélyes anyagok elektromos és elektronikus berendezésekben történő felhasználásának korlátozásáról.

ŐRIZZE MEG EZEKET AZ ÚTMUTATÁSOKAT!

ISMERJE MEG SÜTŐJÉT

Az Ön Cosori forrólevegős sütője gyors, 360°-os légkeringető technológiát használ, hogy kevés olajjal vagy olaj nélkül is süthessen, így gyors, ropogós, ízletes ételeket készíthet, akár 85%-kal kevesebb kalóriával, mint az olajsütőkben. Tapadásmentes kosaraival könnyen használható, biztonságos kialakításával a Cosori forrólevegős sütő a konyhája ékköve lesz.



Ábra 1.1

Megjegyzés:

- **Ne próbálja meg felnyitni a sütő tetejét, az nem egy nyitható fedél!** (Ábra 1.1)
- A kosarak alumíniumból készülnek, tapadásmentes bevonattal. PFOA- és BPA-mentesek.
- A belső kosár ételminőségű, hőálló szilikongumiból készült gumi lábakkal rendelkezik. A külső kosár karcolódásának megelőzése érdekében, **ne** távolítsa el a gumi lábakat.

Forrólevegős sütő ábra

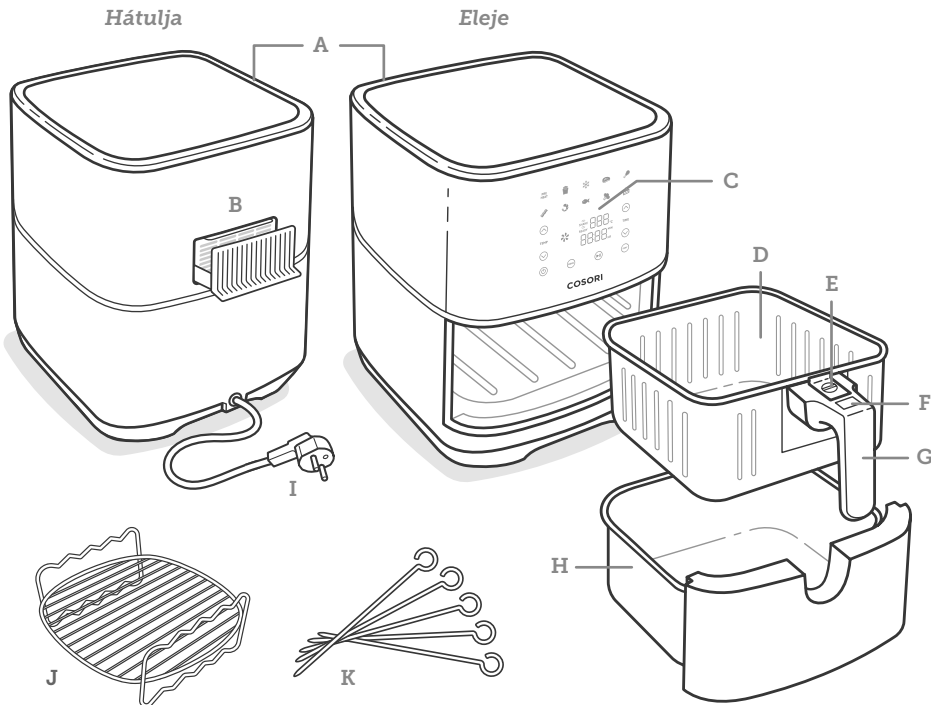

A. Légbevezető
B. Légekivezetés
C. Vezérlő
képernyő

D. Belső kosár
E. Gombvédő
F. Kosár kioldó gomb
G. Kosár fogantyú

H. Külső kosár
I. Hálózati kábel
J. Nyárstartó rács
K. Nyársak

A KIJELZŐ

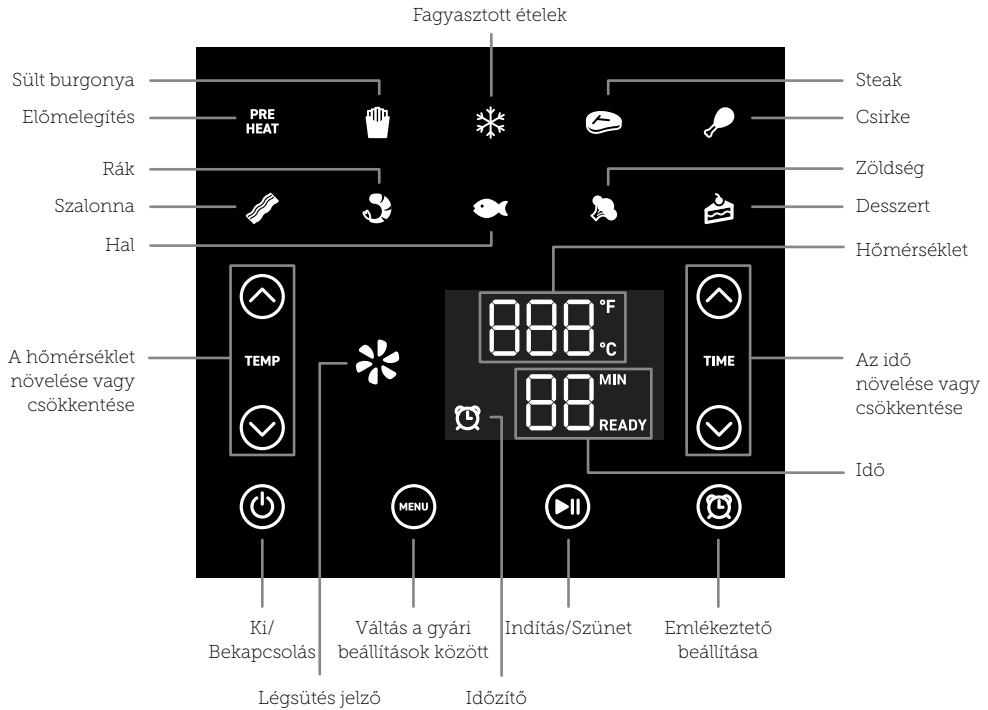

Megjegyzés:

- Az idő vagy a hőmérséklet gyors növeléséhez vagy csökkentéséhez nyomja meg és tartsa lenyomva a gobot vagy a gobot.

ÜZENETEK A KIJELZŐN



A program véget ért.



A sütő előmelegített, és készen áll a sütésre

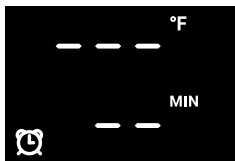

Világít : Időzítő beállítva

Villog : Időzítő lejárt

AZ ELSŐ HASZNÁLAT ELŐTT

Kicsomagolás, beüzemelés

1. Távolítsa el minden csomagolóanyagot a sütőről, beleértve az ideiglenes matricákat is!
2. Helyezze a sütőt stabil, vízszintes, hőálló felületre! Tartsa távol az olyan helyektől, amit a gőz károsíthat! (például falaktól vagy szekrényektől)

Megjegyzés: Hagyjon legalább 13 cm-t a sütő mögött és felett! [Ábra 2.1] Hagyjon elegendő helyet a kosarak eltávolításához!

3. A fogantyú segítségével húzza ki a kosarakat. Távolítsa el minden műanyagot a kosarakból!
4. Nyomja meg a kosárkioldó gombot a belső kosár és a külső kosár elválasztásához!
5. Mindkét kosarat alaposan mosson ki mosogatógéppel vagy karmentes szivaccsal!
6. Enyhén nedves ruhával törölje le a sütő belsejét és külsejét. Törölőruhával törölje szárazra!
7. Helyezze vissza a kosarakat a sütőbe.

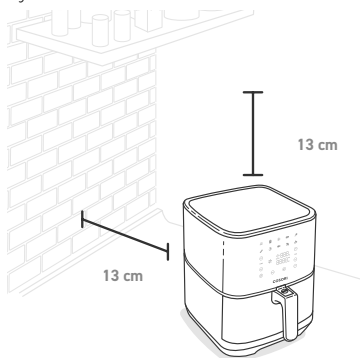

Ábra 2.1

Próbaüzem

A próbaüzem segít megismerkedni a sütővel, megbizonyosodhat arról, hogy megfelelően működik, és megtisztítja az esetleges gyártási maradványoktól a folyamat során.

1. Győződjön meg arról, hogy a sütő kosarai üresek, és csatlakoztassa a készüléket az elektromos hálózathoz!
2. Nyomja meg a **MENU** gombot egyszer, majd válassza **PRE HEAT**. A kijelzőn **"205°C"** és **"5 MIN"** felirat látható.
3. Nyomja meg a **▶||** gombot az előmelegítés megkezdéséhez. Az előmelegítés végét a sütő sípolással jelzi.
4. Húzza ki a kosarakat és hagyja hűlni 5 percig. Ezután helyezze vissza az üres kosarakat a sütőbe.
5. Nyomja a **MENU** gombot ismét a **Steak** kiválasztásához. A kijelzőn a **"205°C"** és **"8 MIN"** jelenik meg.
6. Nyomja meg a **"TIME"** gombot az idő 5 percre való beállításához.
7. Nyomja meg a **▶||** gombot a kezdéshez. Ha végzett, a sütő sípolni fog.
8. Húzza ki a kosarakat és hagyjuk teljesen kihűlni (10-30 perc).

Tippek a kosár használatához

- Csak tisztításhoz vagy főzés után válassza szét a kosarakat!
- A gombvédő védi a kioldó gombot a véletlen megnyomástól. Csúsztassa előre a gombvédőt a kioldó gomb megnyomásához! [Ábra 2.2]
- **Soha ne** nyomja meg a kosárkioldó gombot a kosarak szállítása közben!
- **Csak** akkor nyomja meg a kosárkioldó gombot, ha a kosarak egy pulton vagy bármilyen vízszintes, hőálló felületen vannak!
- A fogantyú a belső kosárhoz van rögzítve, nem a külső kosárhoz. Ha megnyomja a kioldó gombot, a külső kosár **leesik**. [Ábra 2.3]

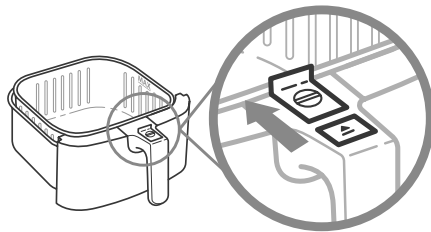

Ábra 2.2

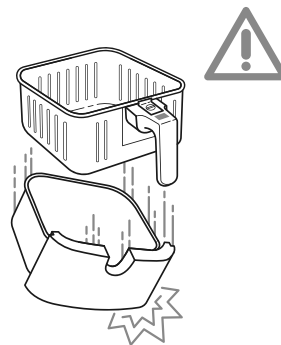



Ábra 2.3

A SÜTŐ HASZNÁLATA

Előmelegítés

Javasoljuk, hogy melegítse elő a sütőt, mielőtt ételt tenne bele, kivéve, ha az már forró. Előmelegítés nélkül az ételek nem fognak tökéletesen átsülni.

Megjegyzés: Az aszalás funkció nem igényel előmelegítést.

1. Csatlakoztassa a sütőt a hálózathoz. Nyomja meg a  gombot a bekapcsoláshoz!
2. Nyomja meg a **MENU** gombot egyszer a **PRE HEAT** kiválasztásához. A kijelzőn **"205°C"** és **"5 MIN"** felirat látható.
3. Opcionálisan, nyomja meg a **"TEMP"**  vagy  gombot a hőmérséklet változtatásához. Az időtartam automatikusan változni fog.

Hőmérséklet	Idő
195°–205°C	5 perc
170°–188°C	4 perc
165°C és alatta	3 perc

4. Nyomja meg a **▶||** gombot az előmelegítés megkezdéséhez.
5. Amikor az előmelegítés megtörtént, a légsütő többször hangjelzést ad, és az idő villogni kezd a kijelzőn. A kijelzőn megjelenik a **"Ready"** felirat:

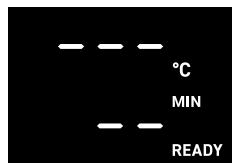

6. 3 perc elteltével a légsütő kijelzője az alapértelmezett **„READY”** hőmérsékletet és **„180°C”** és **„15 MIN”** időt mutatja.



Megjegyzés: Ha 30 percig egyetlen gombot sem nyom meg, a légsütő törli az összes beállítást és kikapcsol.

Sütés

Megjegyzés:

- **Ne** helyezzen semmit a légsütő tetejére. Ez megzavarja a légáramlást, és az elkészült étel minősége nem lesz megfelelő. [Ábra 3.1]
- A forrólevegős sütő nem olajsütő. **Ne** töltsön meg a kosarakat olajjal, sütőzsírral vagy más folyadékkal!
- Amikor kivesszi a kosarakat a sütőből, használjon hőálló kesztyűt vagy sütőkesztyűt. Ügyeljen a forró gőzre, és ne nyomja meg a kosárkioldó gombot.

1. **Melegítse elő a légsütőjét** (lásd 11. oldal).
2. Amikor a sütőben a „**READY**” felirat látható, tegye az ételt a kosárba.
3. Nyomja meg a **MENU** gombot ismételten és válasszon egyet a gyári programok közül (lásd 13. oldal). A kiválasztott program kék színnel felgyullad. Megnyomhatja a **DEHY** gombot is az aszalás program kiválasztásához (lásd 13. oldal).

Megjegyzés: Az előre beállított értékek ideális időre és hőmérsékletre vannak programozva bizonyos ételek elkészítéséhez. Egyéni időt és hőmérsékletet is beállíthat anélkül, hogy előre beállított értéket választana.

4. Opcionálisan beállíthatja a hőmérsékletet és az időt. Ezt a sütés során bármikor megteheti.
 - a. Nyomja meg a **“TEMP”** gombot. A ☹ vagy ☺ gombok segítségével a hőmérsékletet tudja változtatni (75°–205°C között).
 - b. Nyomja meg a **“TIME”** gombot. A ☹ vagy ☺ gombok segítségével az időt tudja meghatározni. (1–60 perc között).
5. Nyomja meg a ►|| gombot a sütés megkezdéséhez. A kijelzőn megjelenik a 🌸 a sütés közben.

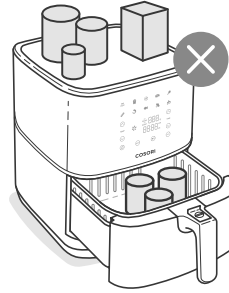

Ábra 3.1

6. Bizonyos előbeállított programok használatakor rázásra vonatkozó emlékeztető jelenik meg a főzési idő felénél. A készülék ötször sípol, és a **SHAKE** felirat villog a kijelzőn. Rázza meg az ételt az útmutatót követve az **Étel rázása** fejezetnél (lásd 14. oldal).
7. A sütő sípolni fog néhány alkalommal a sütés végeztével. A képernyőn az alábbi jelenik meg:

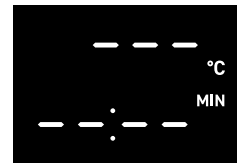









Hőálló kesztyűvel vagy sütőkesztyűvel vegye ki a kosarakat a légsütőből, a külső kosár elejének megérintése nélkül. Legyen óvatos a forró gőzzel, és **ne** nyomja meg a kosár kioldó gombot.

8. Távolítsa el a belső kosarat a külső kosárból az étel felszolgálásához. A kosarak szétválasztásakor:
 - a. *Ügyeljen arra, hogy a kosarak sima felületen feküdjenek.*
 - b. *Ha a külső kosár alján forró olaj vagy zsír gyűlt össze, a kifröccsenés elkerülése érdekében a belső kosár visszarakása előtt engedje le azt.*
9. Tisztítás előtt hagyja kihűlni.

Sütési programok

Beállíthatja az időt (1-60 perc) és a hőmérsékletet (75°-205°C).

- Az aszalás program időtartama 30 perc –12 óra között, hőmérséklete pedig **40°–90°C** között állítható.
- Az eredmény változó lehet. Tekintse meg a gyors segédletet és a receptkönyvet a sütési programok személyre szabása céljából a tökéletes eredmény érdekében.

Előbeállítás	Jel	Alapértelmezett hőmérséklet	Alapértelmezett idő	"Rázás" emlékeztető**
Steak		205°C	8 perc	-
Csirke		195°C	22 perc	-
Hal		175°C	8 perc	-
Rák		190°C	6 perc	Shake
Szalonna		160°C	10 perc	-
Fagyasztott étel		175°C	12 perc	Shake
Sültburgonya*		195°C	22 perc	Shake
Zöldség		150°C	10 perc	Shake
Desszert		150°C	32 perc	-
Előmelegítés	PRE HEAT	205°C	5 perc	-
Aszalás	DEHY	65°C	6 óra	-

* lásd a **Sütési útmutató** 15. oldal, hogyan készítsünk sültkrumplit .

lásd **Az étel rázása 14. oldal.

Az étel rázása

Hogyan rázzuk az ételt?

- Főzés közben vegye ki a kosarakat a sütőből, és rázza meg, keverje össze vagy fordítsa meg az ételt.
 - a. Az étel rázása:
 1. Biztonsági okokból tartsa a kosarakat közvetlenül egy hőálló felület fölé. **Ne nyomja** meg a kosárkioldó gombot. [Ábra 4.1]
 2. Rázza meg a kosarat.
 - b. Ha a kosár túl nehez, hogy megrázza:
 1. Helyezze a kosarakat egy hőálló tartóra vagy felületre.
 2. Válassza szét a kosarakat. Ügyeljen arra, hogy ne csöpögjön folyadék a belső kosárból.
 3. Óvatosan rázza meg a belső kosarat.
 - c. Ha a kosár túl nehez, hogy megrázza és forró folyadék van benne:
 1. Helyezze a kosarakat egy hőálló tartóra vagy felületre.
 2. Használjon eszközt az étel megforgatásához illetve megkeveréséhez.

Megjegyzés: *Ne használja ezt a módszert, ha fennáll a forró folyadék fröccsenésének veszélye!*

- Amikor kiveszi a kosarakat, a sütő automatikusan leáll. Biztonsági szolgáltatásként a kijelző kikapcsol, amíg a kosarakat vissza nem helyezik.
- Amikor visszahelyezi a kosarakat, a sütés automatikusan folytatódik.
- Kerülje a 30 másodpercnél hosszabb rázást (szünetet), mert a sütő elkezdhet lehűlni.

Mit rázunk?

- Kisméretű, darabos ételeket rázni kell, mint például a sültburgonya, csirke falatkák.
- Rázás nélkül az ételek nem biztos, hogy ropogósak lesznek vagy egyenletesen átsülnek.
- Az egyenletes barnulás érdekében más ételeket, például a steaket is megfordíthat.

Mikor rázzuk?

- Rázza vagy fordítsa meg az ételt a sütés felénél, szükség szerint akár többször is.
- Egyes előre beállított programok rázási emlékeztetőt használnak (lásd: Előbeállítások 13. oldal).

Rázás emlékeztető

- A rázás emlékeztetőt öt sípolással figyelmezteti Önt, és a **"((SHAKE))"** felirat villog a kijelzőn.
- Ha nem távolítja el a kosarakat, a rázás emlékeztetés 2 percenként ismét sípol, és a kijelzőn megjelenik **"((SHAKE))"** felirat.
- Az emlékeztető eltűnik, ha kiveszi a kosarakat.

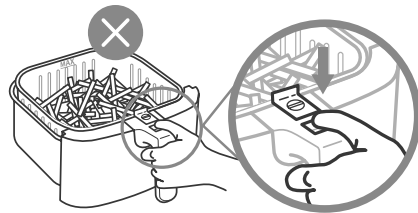

Ábra 4.1



Sütési útmutató

Túltöltés

- Ha a kosár túl van töltve, az étel nem sül meg egyenletesen. [Ábra 4.2]
 - Az ételt nem szabad a belső kosár „MAX” vonala fölé tölteni. [Ábra 4.3]
- Ne** tegyen bele további ételt.

Ne töltse túl!



Ábra 4.2

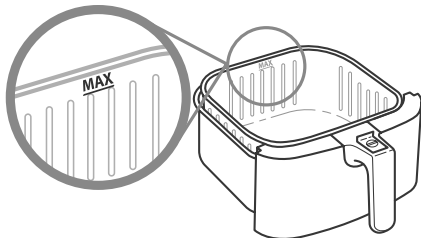

Ábra 4.3

Olaj használata

- Ha kevés olajat ad az ételhez, az ropogósabb lesz. Legfeljebb 30 ml olajat használjon.
- Az olajspray kiválóan alkalmas kis mennyiségű olaj egyenletes felvitelére minden ételismisernél.

Tippek

- Sütőjében bármilyen fagyasztott ételt vagy sütőben süthető ételt elkészíthet.
- Sütemények, piték vagy bármilyen töltelékkel, tésztával készülő étel készítéséhez tegye az ételt hőálló edénybe, mielőtt a kosarakba tenné.
- Magas zsírtartalmú ételek készítésekor a zsír a kosár aljára csöpög. A túlzott füstképződés elkerülése érdekében használat után öntse ki a zsiradékot a kosárból.
- A folyadékban pácolt ételek fröccsenést és felesleges füstöt okoznak. Szárítsa meg/itassa fel a nedvességet az ételismiszerről sütés előtt.

Sültburgonya

- Adjon hozzá 8-15 ml olajat a ropogósság érdekében.
- Ha nyers burgonyából sült krumplit készít, a sütés előtt áztassa a nyers krumplit vízbe 15 percre, hogy eltávolítsa a keményítőt. Az olaj hozzáadása előtt törőruhával törölje szárazra.
- Vágja a nyers krumplit kisebbre a ropogósság érdekében.
- Próbálja felvágni a krumplit 0.6x7.6 cm-es csíkokra.

Étel aszalása

- Használja a „DEHY” funkciót szárított snack készítése céljából.

Sütési útmutató [folytatás]

- A sütőben szárított gyümölcsök és zöldségek másképp néznek ki, mint a boltokban árusítottak, mivel az itt készült ételek nem tartalmaznak tartósítószer, mesterséges színezéket vagy mesterséges adalékanyagokat.
- Szárítás előtt facsarjon citromlevet a gyümölcsökre, nehogy megbarnuljon.
- A zöldségek aszálása előtt blansírozzuk 1 percre, hogy megőrizze színüket, ízüket és állagukat.
- Szárított marhahús szelet készítésekor használjon sovány húst vagy vágja le a zsíros részeket.
- Vágja az ételt egyenlő méretű darabokra, hogy egyenletesen száradjon.

Megjegyzés: Ha többet szeretne megtudni a Cosori Konyháról, tekintse meg Receptkönyvünket és Útmutatónkat.

További funkciók

Szüneteltetés

- Nyomja meg a ►|| gombot a sütés szüneteltetéséhez. A sütő nem melegít tovább, a ✿ gomb eltűnik a kijelzőről, és a ►|| gomb villogni fog, amíg meg nem nyoma a ►|| gombot a sütés folytatásához.
- 30 perc inaktivitás után a sütő kikapcsol.
- Ez a funkció lehetővé teszi a sütési program szüneteltetését anélkül, hogy kivenné a kosarakat a légsütőből.

Sütés automatikus folytatása

- Ha kihúzza a kosarakat, a légsütő automatikusan leállítja a főzést. A kijelző ideiglenesen kikapcsol a biztonság érdekében.
- Amikor visszahelyezi a kosarakat, a légsütő automatikusan folytatja a főzést az előző beállítások alapján.

Automatikus kikapcsolás

- Ha a sütőnek nincs aktív sütési programja, törli az összes beállítást, és 30 perc inaktivitás után kikapcsol.

Túlmelegedés elleni védelem

- Ha a légsütő túlmelegszik, biztonsági funkcióként automatikusan kikapcsol.
- Hagyja lehűlni a légsütőt, mielőtt újra használná.

TISZTÍTÁS ÉS KARBANTARTÁS

Megjegyzés:

- **Mindig** tisztítsa meg a sütő kosarát és belsejét minden használat után!
- A külső kosár alufóliával történő kibélelése megkönnyítheti a tisztítást.

1. Kapcsolja ki és húzza ki a készüléket. Tisztítás előtt hagyja teljesen kihűlni! Húzza ki a kosarakat a gyorsabb hűtés érdekében.
2. Szükség esetén törölje le a sütő külsejét nedves ruhával.
3. A kosarak mosogatógépben moshatóak. A kosarakat forró, szappanos vízzel és karcmentes szivaccsal is tisztíthatja. Ha szükséges, áztassa be őket!

Megjegyzés: A kosarak tapadásmentes bevonattal vannak ellátva. Kerülje a fém eszközök és súroló hatású tisztítószerek használatát!

4. Makacs zsírlerakódások esetén:
 - a. Egy kis tálban keverjen össze 30 ml szóda-bikarbónát és 15 ml vizet, hogy kenhető pasztát kapjon.
 - b. Szivaccsal kenje fel a pasztát a kosarakra és dörzsölje át őket. Öblítés előtt hagyja hatni a pasztát 15 percig.
 - c. Használat előtt mossa le a kosarakat szappannal és vízzel.

5. Enyhén nedves, nem karcoló szivaccsal vagy ronggyal tisztítsa meg a sütő belsejét. **Ne** merítse vízbe.

[Ábra 5.1]

6. Ha szükséges, tisztítsa meg a fűtőspirált az ételmaradéktól.

7. Használat előtt szárítsa meg.

Megjegyzés: A sütő bekapcsolása előtt győződjön meg arról, hogy a fűtőspirál teljesen megszáradt.

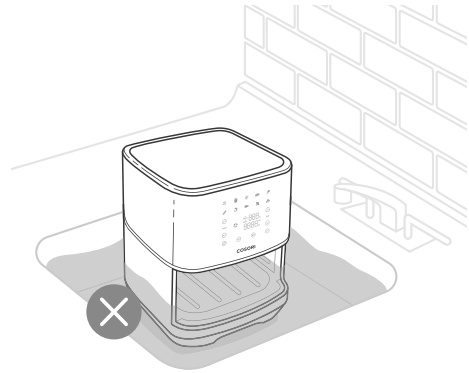

Ábra 5.1

HIBAEELHÁRÍTÁS

Probléma	Lehetséges megoldás
A készülék nem kapcsol be.	Győződjön meg arról, hogy a készülék be van dugva!
	Helyezze be a kosarakat a helyükre!
Az ételek nem sülnek meg teljesen.	Helyezzen kisebb mennyiségű ételmiszert a belső kosárba. Ha a kosár túl van töltve, akkor az ételek nem sülnek át megfelelően.
	Növelje a főzési hőmérsékletet vagy időt!
Az ételek egyenetlenül sülnek meg.	Az egymáson vagy egymáshoz közel lévő ételeket fel kell rázni vagy meg kell fordítani sütés közben (lásd Az étel rázása , 14. oldal).
Az ételek nem ropogósak.	Kis mennyiségű olaj permetezése vagy ecsetelése növelheti az ételek ropogósságát (lásd Sütési útmutató , 15. oldal).
A sült burgonya nem megfelelő.	Lásd Sült burgonya , 15. oldal.
A kosarak nem csúsznak a helyükre.	Ellenőrizze, hogy a belső kosár ne legyen túltöltve ételmiszerral!
	Győződjön meg arról, hogy a belső kosár megfelelően van rögzítve a külső kosárban.
Fehér füst jön ki a sütőből.	A sütőnél első használatakor fehér füst keletkezhet. Ez normális.
	Győződjön meg róla, hogy a kosarakat és a sütő belsejét megfelelően megtisztította a lerakódott zsíroktól!
	Zsíros ételek sütésekor zsiradék kerül a külső kosárba. Ez a zsiradék fehér füstöt termel, és a kosarak forróbbak lehetnek a szokásosnál. Ez normális, és nem befolyásolja a sütést. Kezelje körültekintően a kosarakat!
Sötét füst jön ki a sütőből.	Azonnal kapcsolja ki és húzza ki a sütőt. A sötét füst azt jelenti, hogy ég az étel, vagy elektromos probléma van. Várja meg, amíg a füst eloszlik, mielőtt kihúzza a kosarakat. Ha az ok nem az égett étel volt, forduljon az Vevőszolgálathoz (lásd 20. oldal).

HIBAEELHÁRÍTÁS (FOLYTATÁS)

Probléma	Lehetséges megoldás
A sütőnek műanyag szaga van.	Bármely légsütőnek műanyag szaga lehet a gyártási folyamatból. Ez normális. Kövesse az utasításokat a Próbaüzem fejezetnél (lásd 8. oldal), hogy megszűnjön a műanyag szag. Ha a műanyag szag továbbra is fennáll, lépjen kapcsolatba a Vevőszolgálattal (lásd 20. oldal).
A kijelzőn megjelenik az "E1" hibakód.	Szakadt áramkör van a hőmérséklet-figyelőben. Lépjen kapcsolatba a Vevőszolgálattal (lásd 20. oldal).
A kijelzőn megjelenik az "E2" hibakód.	Rövidzárlat van a hőmérséklet-figyelőben. Lépjen kapcsolatba a Vevőszolgálattal (lásd 20. oldal).

Ha problémája nem szerepel a listában, forduljon az Vevőszolgálatunkhoz (lásd 20. oldal)!

GARANCIÁLIS INFORMÁCIÓK

Termék	5,5 literes forrólevegős sütő rozsdamentes acélból aszalás funkcióval
Model	CP258-AF-DEU
Saját érdekében kifejezetten javasoljuk, hogy őrizze meg rendelési azonosítóját és a vásárlás dátumát.	
Vásárlás dátuma	
Order ID	

FELHASZNÁLÁSI FELTÉTELEK

A JPK Trading Kft. garantálja, hogy minden termék a legjobb minőségű anyag, kivitelezés és szolgáltatás tekintetében a vásárlás napjától a 2 éves jótállási időszak végéig érvényes.

Ez a garancia nem korlátozza a vonatkozó helyi fogyasztóvédelmi törvények szerinti jogait. Ha a hatályos helyi fogyasztóvédelmi törvények a gyártótól hosszabb jótállási időt írnak elő, a jótállási idő a jogszabályok által megkövetelt legrövidebb időtartamra meghosszabbodik.

VEVŐSZOLGÁLAT

Ha bármilyen kérdése vagy észrevétele van új termékével kapcsolatban, kérjük, forduljon segítőkész vevőszolgálati csapatunkhoz!

JPK Trading Kft.
4244, Újfehértó,
Széchenyi utca 218.

Email: hello@cosori.hu

* Kérjük, készítse elő számláját és rendelési azonosítóját, mielőtt kapcsolatba lépne a vevőszolgálatl.



MUTASD MEG MIT KÉSZÍTETTÉL!

Reméljük, hogy ez hasznos volt az Ön számára. Alig várjuk, hogy láthassuk gyönyörű ételkreációit! Ha szívesen megosztaná a képeket! Közösségünk várja feltöltéseit. Csak válassza ki a kívánt platformot.



@cosorimagyarország

JEGYZETEK



JEGYZETEK





COSORI™

Kérdések, észrevételek?

hello@cosori.hu



Minden papír szelektíven gyűjthető és újrahasznosítható, beleértve a használati útmutatót, a receptkönyvet, a gyors útmutatót és a jótállási jegyet.

A0-01.00_D 22B28 eu

